

# L'avancée technologique...

## HELOISE

1439

HMI 2500W オーバーヘッドフォロースポット ZOOM 15° / 29°  
*2500W HMI OVERHEAD FOLLOW SPOT.*



"HELOISE" 1439

## La lumière, l'art de l'ombre.

 **robert juliat**  
Distribué par / Distributed by :

## 照度データ&ランプ / LIGHT OUTPUT & LAMP.

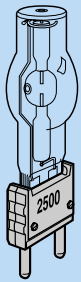

1439	15°		29°	
	Ø	Lux.±5%	Ø	Lux.±5%
10m	2,60	4600	5,20	1350
15m	3,90	2050	7,80	600
20m	5,20	1150	10,40	340
25m	6,60	720	13	220

ランプ / LAMPS HMI 2500 WATTS G38 5600K 240 000 Lumens.

PHILIPS REF.: MSR 2500 H.R.

### "HELOISE" 1439

オプションの JPP パースタンド装着 / shown on an optional JPP leg.



### 角度調整式ヨーク / ADJUSTABLE YOKE.

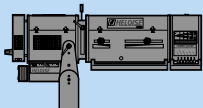
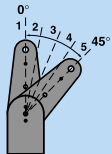

通常時 /  
Front use.

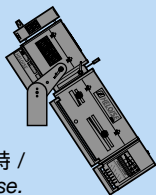

下向き点灯時 /  
Overhead use.

### 外形寸法 & 重量 / SIZE & WEIGHT.

Appareils conformes aux directives européennes de normalisation: NF EN 60598-1: 1993 / NF EN 60598-2-17: 1991 / A2: 1992.

All units comply with the new European regulations: NF EN 60598-1: 1993 / NF EN 60598-2-17: 1991 / A2: 1992.

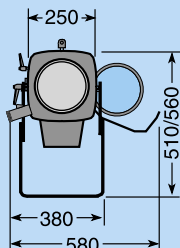
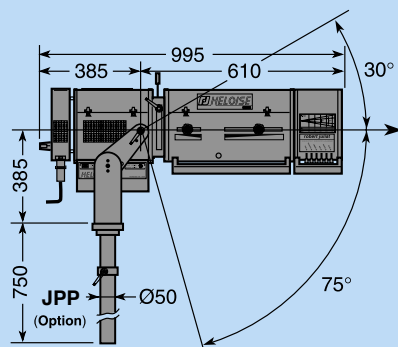

灯体 / Follow spot	32	58	0,28m <sup>3</sup>
バラスト + ケーブル / P.S.U. + cables.	36	43	0,12m <sup>3</sup>

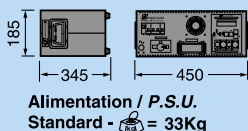

Alimentation / P.S.U.  
Standard - = 33Kg

## HELOISE HMI 2500W 15° / 29°.

型式 1039 ホットリスタート対応イグナイター  
灯体 - コンパクトで効率的なデザイン

- 高性能ダブルコンデンサ工学システム
- 100%クローズプロテクションブレード付カセット式アイリス
- 100%クローズするダウザー
- Aサイズゴボホルダー (Ø100mm)
- プッシュ/プル式6色カラーチェンジャー

- フリップレバー式ソフトフォーカス
- ダイクロックフィルター用内部スロット 120 x 120mm
- 大きなエルゴノミクスハンドル
- すべての使用部品は即着脱できるので、メンテも容易に行えます
- 角度調整式ヨーク
- 電動カラーチェンジャー用230V外部出力コンセント付  
保護ブレーカは、バラストに内蔵

### バラスト

- 低騒音型鉄心バラスト
- 3つの電圧/周波数に対応: 230V-50Hz, 245V-50Hz, 208V-60Hz
- 2極式メインブレーカ
- 受電表示灯
- ハーティング製3m接続ケーブル(灯体~バラスト)
- 2.5m電源ケーブル CEE P17 32Aプラグ付
- 北米仕様: 2m CSA/UL 電源ケーブル 先端プラグ無し

- 工具とスペアパーツが付属します
- トータル2つの丈夫なダンボール箱に入れられて届けられます

### 型式 1439B

- 基本仕様は上記と同様で、ダウザーが電動制御 (DMX512 & 0/+10V制御)
- ローカル制御部は灯体の側面にあります
- ランプのON/OFFは、DMX制御
- オプション:  
● ブーメラン式6色カラーチェンジャー
- 注意: このオプションは下向き点灯時に角度制限があります
- 5500 3400K フリップレバー式コンバージョンフィルター

- JPP: 下向き点灯用パースタンド
- 電子バラスト

## HELOISE 2500W HMI 15° / 29°. REF. 1439. Hot restrike ignition Lantern.

- Compact and efficient design.
- High performance double condenser optical system.
- 100% closing iris with backplate follower in a removable cassette.
- 100% closing mechanical dimmer.
- "A" size movable gobo holder (Ø100mm).
- 6 way mechanical colour changer with push/pull system fitted with removable filter frames.
- Soft glass on flip lever.
- Internal slots for dichroic filter 120 x 120mm.
- Large ergonomic handles.
- All working parts readily accessible, allowing easy maintenance.
- Heavy duty adjustable yoke.
- Output for front scroller with mains breaker.

### Power Supply.

- Silent magnetic ballast.
- 3 Voltage/frequency versions : 230V-50Hz, 245V-50Hz and 208V-60Hz.
- Main bipolar automatic breaker.
- Mains checklight.
- 3m. follow spot cable (Harting).
- 2,5 m. power cable with 32A CEE plug.
- North American standard : 2 meter CSA/UL power cable without plug.

- Set of tools and spare parts provided.
- Delivered in 2 strong cardboard cases.

### REF. 1439B.

- Same features as above with DMX 512 and 0/+10V dimming control.
- Local control on the side of the follow spot.
- Lamp "ON/OFF" DMX control.

### Options :

- Boomerang colour changer.
- Caution : This option limits the angle in overhead use.
- 5500 -> 3400K conversion filter on flip lever.
- JPP : Leg for truss use.
- Electronic power supply.